

# EON700

SERIES

## Guía del usuario

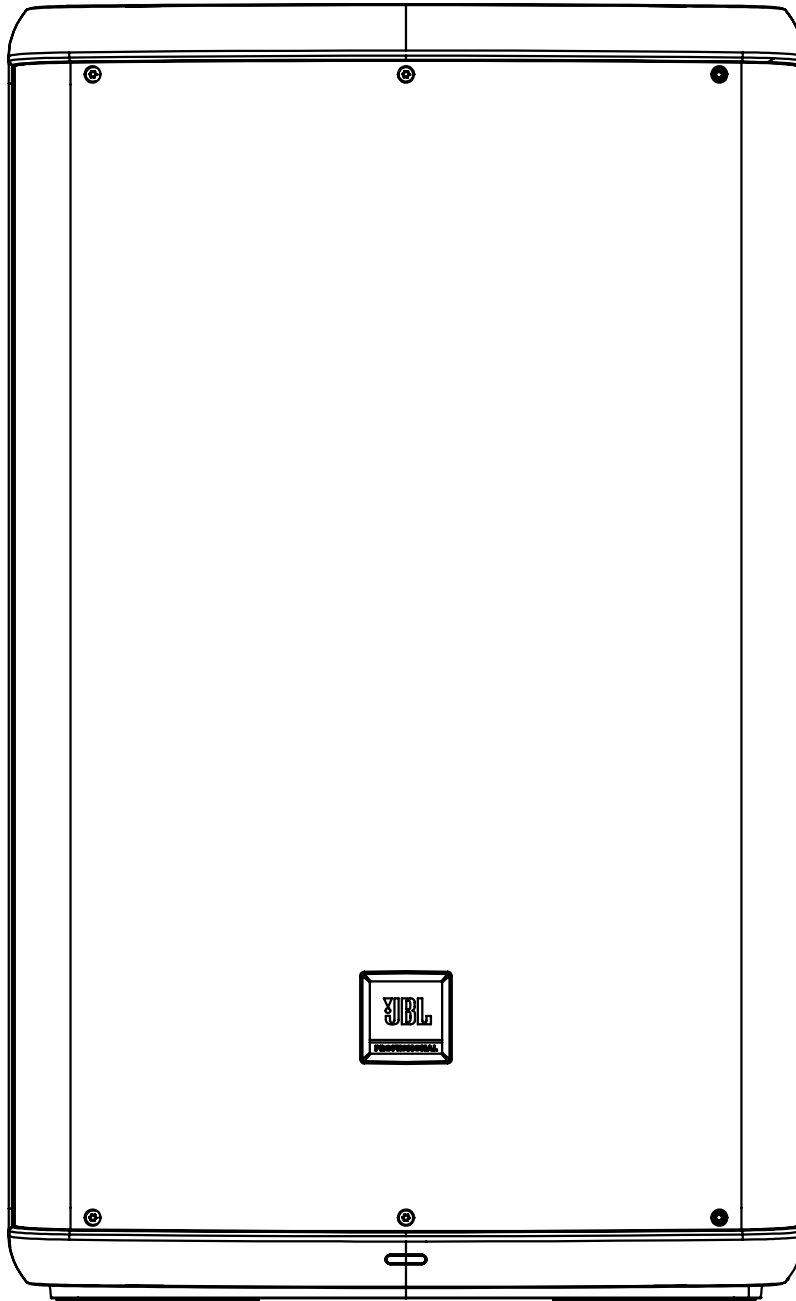



# CONTENIDO

---

Instrucciones de seguridad..... 4

Precauciones ..... 6

Declaración de conformidad ..... 7

Introducción a EON700 ..... 8

Aspectos generales..... 9

Ejemplos de aplicaciones ..... 11

Panel de mezcla..... 13

Funciones del panel de mezcla..... 14

LCE EasyNav..... 16

Aplicación ..... 20

Especificaciones de EON710 ..... 21

Especificaciones de EON712 ..... 22

Especificaciones de EON715 ..... 23

Especificaciones de EON718s ..... 24

Cables y conectores..... 25

Información de contacto..... 26

Información de la garantía..... 27

# INSTRUCCIONES DE SEGURIDAD

---



El sistema EON700 abordado en este manual no se ha diseñado para utilizarse en entornos de mucha humedad. La humedad puede dañar el cono del altavoz y el sonido envolvente y causar corrosión en las piezas metálicas y los contactos eléctricos. Evite exponer los altavoces a la humedad directa. Mantenga los altavoces alejados de la luz solar directa prolongada o intensa. La suspensión del controlador puede secarse de forma prematura y las superficies acabadas pueden degradarse por una exposición prolongada a la luz ultravioleta (UV) intensa. El sistema EON700 puede generar una cantidad de energía considerable. Cuando se coloca sobre una superficie resbaladiza, como madera pulida o linóleo, el altavoz podría moverse debido a su salida de energía acústica. Deben tomarse precauciones para asegurarse de que el altavoz no se caiga de la mesa o plataforma en la que esté colocado.

## DAÑOS AUDITIVOS. EXPOSICIÓN PROLONGADA A SPL EXCESIVOS

El sistema EON700 es capaz de generar niveles de presión acústica (SPL, por sus siglas en inglés) suficientes para ocasionar daño auditivo permanente a los artistas, el equipo de producción y los espectadores. Deben tomarse precauciones para evitar la exposición prolongada a SPL superiores a 85 dB.

## MANTENIMIENTO Y LIMPIEZA

Los sistemas de EON700 pueden limpiarse con un paño seco. No permita que entre humedad en ninguna de las aberturas del sistema. Asegúrese de que el sistema se haya desconectado de la toma de CA antes de limpiarlo.

ESTE APARATO CONTIENE TENSIONES POTENCIALMENTE LETALES. PARA EVITAR RIESGOS O DESCARGAS ELÉCTRICAS, NO quite el chasis, el módulo del mezclador ni las cubiertas de entrada de CA. NO SE INCLUYEN piezas que el usuario pueda cambiar. Si necesita asistencia técnica, acuda a un profesional cualificado.

## Aviso RAEE



La Directiva 2012/19/UE, sobre residuos de aparatos eléctricos y electrónicos (RAEE), que entró en vigor como legislación europea el 14/02/2014, dio lugar a un gran cambio en el tratamiento de los equipos eléctricos al final de su vida útil. La finalidad de esta Directiva, como principal prioridad, es la prevención de RAEE y, asimismo, fomentar la reutilización, el reciclaje y otras formas de recuperación de este tipo de residuos, con el objetivo de reducir su eliminación. El logotipo RAEE que aparecen en el producto o en su caja indica la recogida de los equipos eléctricos y electrónicos y consiste en un contenedor de basura con ruedas tachado, tal como aparece a continuación.

Este producto no se debe eliminar con el resto de la basura doméstica. Usted es el responsable de eliminar todos los restos de sus aparatos electrónicos o eléctricos, llevándolos al centro de recogida especificado para el reciclaje de este tipo de residuos peligrosos. La recogida aislada y la recuperación adecuada de sus residuos de aparatos electrónicos y eléctricos en el momento de su eliminación nos permitirá ayudar a conservar los recursos naturales. Asimismo, el reciclaje adecuado de los residuos de aparatos electrónicos y eléctricos garantizará la seguridad de la salud de los seres humanos y del medio ambiente. Si desea obtener más información sobre la eliminación, la recuperación y los centros de recogida de residuos de aparatos electrónicos y eléctricos, póngase en contacto con el centro local o el servicio de eliminación de residuos domésticos de su municipio, el comercio donde haya adquirido el aparato o el fabricante del aparato.

## Conformidad con la Directiva RoHS

Este producto es conforme con la Directiva 2011/65/UE y la Directiva Delegada (UE) 2015/863 del Parlamento Europeo y del Consejo, de 31 de marzo de 2015, sobre restricciones a la utilización de determinadas sustancias peligrosas en aparatos eléctricos y electrónicos.

## REACH

El Reglamento REACH (Reglamento (CE) n.º 1907/2006) aborda la producción y el uso de sustancias químicas y su potencial impacto en la salud de los seres humanos y el medio ambiente. El artículo 33, apartado 1, del Reglamento REACH exige a los proveedores que comuniquen a los destinatarios si un artículo contiene más del 0,1 % (por peso y por artículo) de cualquier sustancia incluida en la Lista de sustancias candidatas extremadamente preocupantes (SEP) («Lista de candidatas REACH»).

Este producto contiene la sustancia «plomo» (CAS n.º 7439-92-1) en una concentración superior al 0,1 % por peso.

En el momento de la autorización de este producto, con la excepción de la sustancia plomo, no hay en este producto otras sustancias de la Lista de candidatas REACH en una concentración superior al 0,1 % por peso.

**Nota:** El plomo se añadió a la Lista de candidatas REACH el 27 de junio de 2018. La inclusión del plomo en la Lista de candidatas REACH no significa que los materiales que contienen plomo constituyan un riesgo inmediato ni conlleva una restricción de la permisibilidad de su utilización.

- 
1. LEA estas instrucciones.
  2. CONSERVE estas instrucciones.
  3. PRESTE ATENCIÓN a todas las advertencias.
  4. CUMPLA con todo lo indicado en estas instrucciones.
  5. NO utilice este aparato cerca del agua.
  6. LÍMPIELO SOLO con un paño seco.
  7. NO obstruya ninguna de las aberturas de ventilación. Instale el aparato según las instrucciones del fabricante.
  8. NO instale el aparato cerca de fuentes de calor como radiadores, calefactores, estufas u otros aparatos (incluidos los amplificadores) que generen calor.
  9. NO anule el efecto de seguridad del enchufe polarizado o de toma a tierra. Un enchufe polarizado dispone de dos clavijas, una más ancha que la otra. Un enchufe de toma de tierra dispone de dos clavijas y una tercera que conecta a tierra. La clavija más ancha o el tercer terminal se proporciona para su seguridad. Si el enchufe incluido en este dispositivo no encaja en su toma de alimentación, póngase en contacto con un electricista para que le sustituya su toma obsoleta.
  10. PROTEJA el cable de alimentación para que nadie lo pise ni quede aplastado, especialmente en el enchufe, la toma de corriente y la salida del aparato.
  11. UTILICE SOLO accesorios o acoplamientos especificados por el fabricante.
  12.  Utilice este aparato SOLO con un soporte, trípode o bastidor especificado por el fabricante o que se venda con el aparato. Tenga cuidado cuando use un carro para evitar posibles lesiones en caso de un vuelco de la combinación de carro y aparato.
  13. Desconecte el aparato durante las tormentas eléctricas o cuando no se vaya a utilizar durante períodos prolongados.
  14. RECURRA a personal técnico cualificado para obtener asistencia técnica. Se debe realizar una revisión del aparato si se encuentra dañado, por ejemplo, si se deteriora el cable de alimentación o el enchufe, si se ha derramado algún líquido o se ha introducido algún objeto, si ha quedado expuesto a la lluvia o humedad, si no funciona correctamente o si se ha caído.
  15. NO exponga este aparato a goteos ni salpicaduras y asegúrese de no colocar encima del aparato objetos llenos de líquido, por ejemplo, jarrones.
  16. Para desconectar completamente el aparato de la red eléctrica, desconecte el enchufe del cable de alimentación de la toma de CA.
  17. Cuando el acoplador del equipo/enchufe de red se utilice como dispositivo de desconexión, este deberá poder accionarse fácilmente.
  18. NO sobrecargue las tomas de corriente ni los cables alargadores más allá de su capacidad nominal, ya que se podría provocar una descarga eléctrica o un incendio.
  19. Para tener una ventilación adecuada, no instale este equipo en un espacio cerrado o confinado, por ejemplo, una estantería para libros o una unidad similar. No se debe impedir la ventilación del producto al cubrir las aberturas de ventilación con objetos como periódicos, manteles, cortinas, etc.



El triángulo equilátero con el signo de exclamación sirve para alertar al usuario de la presencia de instrucciones de operación y mantenimiento (servicio técnico) importantes en la documentación que acompaña al producto.



El triángulo equilátero con el símbolo del relámpago sirve para alertar al usuario de la presencia de «voltaje peligroso» no aislado dentro de las cajas de productos cuya magnitud podría constituir un riesgo de descarga eléctrica para las personas.

**ADVERTENCIA:** Para reducir el riesgo de incendio o choque eléctrico, no exponga este equipo a la lluvia ni a la humedad.

**ADVERTENCIA:** No coloque fuentes de llamas directas, por ejemplo, velas encendidas, sobre el producto.

**ADVERTENCIA:** El equipo se debe conectar a una salida de corriente que disponga de una conexión a tierra de protección.

# PRECAUCIONES

**ADVERTENCIA:** Este producto se ha diseñado para utilizarlo EXCLUSIVAMENTE con los voltajes indicados en el panel trasero. El funcionamiento con otros voltajes que no sean los indicados podría ocasionar daños irreversibles al producto y anular la garantía del producto. Se advierte sobre el uso de adaptadores de enchufe de CA, ya que esto puede permitir que el producto se conecte a voltajes para los que no se ha diseñado. Si no está seguro de cuál es el voltaje correcto de funcionamiento, póngase en contacto con su distribuidor o minorista local. Si el producto cuenta con un cable de alimentación desmontable, use exclusivamente el cable que proporcionan o especifican el fabricante o su distribuidor local.

**INTERVALO DE TEMPERATURA DE FUNCIONAMIENTO:** -20 °C - 40 °C (-4 °F - 104 °F)



**ADVERTENCIA:** ¡No abrir! Riesgo de descarga eléctrica. Los voltajes de este equipo son peligrosos para la vida. No se incluyen piezas de repuesto. Si necesita asistencia técnica, acuda a un profesional cualificado.

Coloque el equipo cerca de una toma de corriente de la red principal y asegúrese de que pueda acceder fácilmente al disyuntor eléctrico.

EN NINGÚN CASO DEBE UTILIZAR LA UNIDAD CON EL VOLTAJE INCORRECTO SELECCIONADO. DE LO CONTRARIO, PODRÍA PROVOCAR DAÑOS GRAVES A SU SISTEMA PA, QUE NO ESTARÁN CUBIERTOS POR LA GARANTÍA.

**INFORMACIÓN RELATIVA A LA CONFORMIDAD CON EMC CANADÁ Y LA FCC:** Este dispositivo cumple con la sección 15 del Reglamento de la FCC. Su funcionamiento está sujeto a las dos condiciones siguientes:

- 1) Este dispositivo no deberá causar interferencias nocivas; y 2) este dispositivo deberá aceptar cualquier interferencia recibida, incluidas aquellas que puedan provocar un funcionamiento no deseado.

**PRECAUCIÓN:** Los cambios o las modificaciones que el fabricante no haya aprobado expresamente podrán anular la facultad del usuario para utilizar este dispositivo.

**NOTA:** Este equipo ha sido probado y cumple los límites correspondientes a un dispositivo digital de clase B, de conformidad con la sección 15 del Reglamento de la FCC (Comisión Federal de Comunicación de EE. UU., por sus siglas en inglés). Estos límites se han diseñado para proporcionar una protección razonable contra las interferencias nocivas en una instalación residencial. Este equipo genera, utiliza y puede irradiar energía de radiofrecuencia; y, si no se instala y se utiliza de acuerdo con las instrucciones, podría causar interferencias perjudiciales para las comunicaciones por radio. Sin embargo, no hay ninguna garantía de que la interferencia no se produzca en una instalación determinada. Si este equipo causara interferencias perjudiciales para la recepción de radio o televisión, lo cual puede determinarse encendiendo y apagando el equipo, se recomienda al usuario que trate de corregir las interferencias adoptando una o varias de las medidas siguientes: Reorientar o reubicar la antena receptora. Aumentar la separación entre el equipo y el receptor. Conectar el equipo a una toma de un circuito distinto al que está conectado el receptor. Consultar al distribuidor o a un experto en radio/TV para obtener ayuda.

**PRECAUCIÓN:** Este producto es de uso no residencial, exclusivamente.

**ADVERTENCIA:** Este equipo es conforme con la clase B de la normativa CISPR 32. En un entorno residencial, este equipo podría provocar interferencias de radio.

CAN ICES-003(B)/NMB-003(B)



Terminal con conexión a tierra de protección. Se debe conectar este aparato a una salida de corriente que disponga de una conexión a tierra de protección.

# DECLARACIÓN DE CONFORMIDAD

**INFORMACIÓN DE CONFORMIDAD DEL TRANSMISOR INALÁMBRICO:** El término «IC» que aparece antes del número de certificación de radio indica únicamente que se han satisfecho las especificaciones técnicas de Industry Canada.

Le terme «IC:» avant le numero de certification radio signifie seulement que les specifications techniques d'Industrie Canada ont ete respectees.

Este dispositivo contiene transmisores/receptores exentos de licencia que son conformes con las especificaciones RSS de Innovación, Ciencia y Economía exentas de licencia de Canadá. Su funcionamiento está sujeto a las dos condiciones siguientes: (1) este dispositivo no deberá causar interferencias nocivas; y (2) este dispositivo debe aceptar cualquier interferencia, incluidas aquellas que puedan provocar un funcionamiento no deseado del dispositivo.

Cet appareil contient des émetteurs / récepteurs exemptés de licence conformes aux RSS (RSS) d'Innovation, Sciences et Développement économique Canada. L'exploitation est autorisée aux deux conditions suivantes : (1) l'appareil ne doit pas produire de brouillage, et (2) l'utilisateur de l'appareil doit accepter tout brouillage radioélectrique subi, même si le brouillage est susceptible d'en compromettre le fonctionnement.

Este dispositivo es conforme con los límites de exposición a la radiación FCC e IC establecidos para un entorno no controlado. Este equipo se debe instalar y utilizar con una distancia mínima de 20 cm entre el radiador y su cuerpo. Este transmisor no debe colocarse ni funcionar con otra antena u otro transmisor.

Cet appareil est conforme a FCC et IC !'exposition aux rayonnements limites fixees pour un environnement non controle. Cet appareil doit etre installe et utilise avec une distance minimale de 20cm entre le radiateur et votre corps. Cet transmetteur ne doit pas etre cositue ou operant en liaison avec toute autre antenne ou transmetteur.

## INFORMACIÓN DE CONFORMIDAD DE LA UE:

Por el presente, HARMAN Professional, Inc., declara que el equipo tipo E0N700 es conforme con las normativas siguientes: Directiva 2011/65/UE (refundición) de la Unión Europea sobre restricciones a la utilización de sustancias peligrosas (RoHS); Directiva RAEE (refundición) 2012/19/UE de la Unión Europea; Reglamento (CE) n.º 1907/2006 de la Unión Europea, relativo al registro, la evaluación, la autorización y la restricción de las sustancias y preparados químicos (REACH); Directiva europea 2014/53/UE (RED) sobre equipos radioeléctricos.

Puede obtener una copia gratuita de la Declaración de conformidad completa visitando:  
<http://www.jblpro.com/www/product-support/downloads>

INTERVALO DE FRECUENCIA INALÁMBRICA Y POTENCIA DE SALIDA INALÁMBRICA  
2402 MHz - 2480 MHz  
6,00 mW

## MEDIO AMBIENTE:



此标识适用于在中华人民共和国销售的电子信息产品。标识中间的数字为环保实用期限的年数。

Este equipamento não tem direito à proteção contra interferência prejudicial e não pode causar interferência em sistemas devidamente autorizados

# INTRODUCCIÓN A EON700

## INTRODUCCIÓN

¡Enhorabuena por haber comprado unos altavoces profesionales EON700 de JBL! Sabemos que está deseando utilizarlos lo antes posible y por eso está leyendo este apartado. La información siguiente lo ayudará a instalarlos lo antes posible.

## Contenido del paquete

Su sistema EON700 debe incluir:

- Armario de gama completa o subwoofer 1 EON700
- 1 cable de alimentación CA de 6' (2 m)
- 1 QSG

## Desembalaje

1. Abra el embalaje.
2. Abra el plástico para ver el asa del armario en la parte superior (gama completa) o en los lados (subwoofer).
3. Extraiga el armario de la caja o del plástico.
4. Enchufe el cable CA a la toma.
5. Encienda.

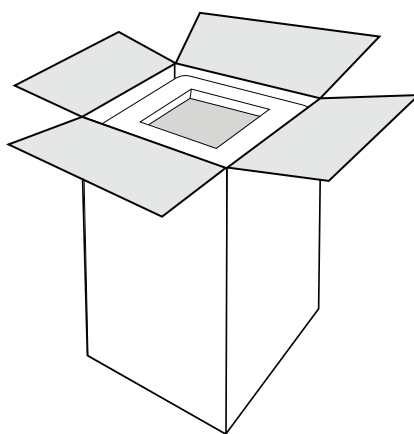

1

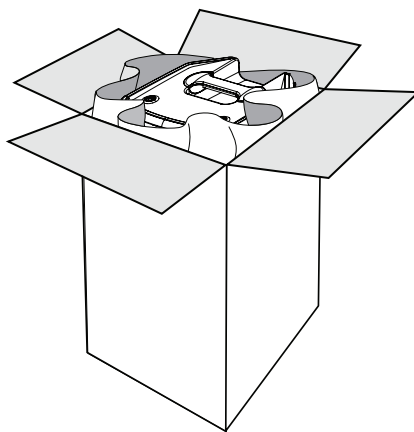

2

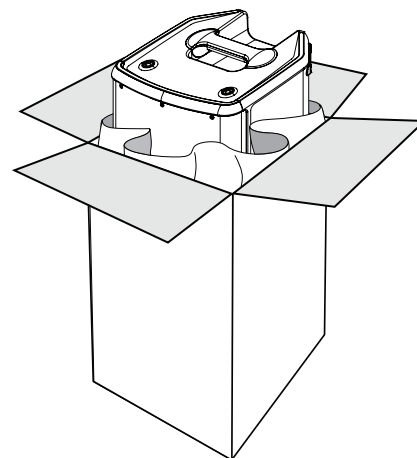

3

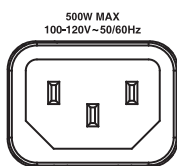

4

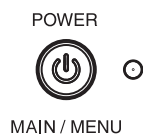

5



## CONFIGURACIÓN

### Configurar el equipo

1. Introduzca la entrada en el canal correspondiente.
2. Gire lentamente el botón principal para subir el volumen principal.
3. Ajuste los botones de Ganancia de canal hasta alcanzar el volumen deseado.

### Encender y apagar

Pulse el botón de encendido durante medio segundo para conectar la alimentación.

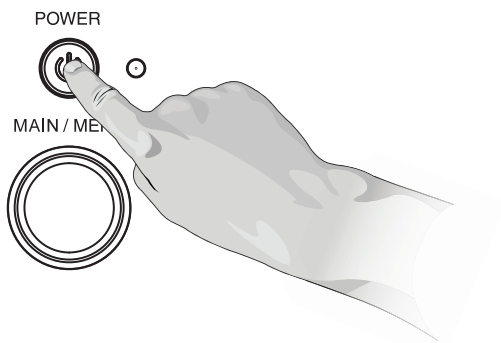

## INFORMACIÓN BÁSICA SOBRE EL SISTEMA PA

Un tablero de mezclas es, en realidad, un dispositivo muy simple que recibe las señales de entrada de audio (desde los canales de entrada) y las «mezcla» en las salidas. Los controles del tablero de mezclas generalmente permitirán al usuario mezclar los niveles de la señal del canal de entrada, modificar su tono y ajustar el nivel de reverberación de cada canal. Luego, la señal del tablero de mezclas se lleva hacia los amplificadores y a los altavoces. EON700 es un sistema PA independiente que incluye un tablero de mezclas, amplificadores y altavoces.

## INTRODUCCIÓN DE EON700

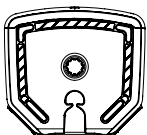

Vista inferior

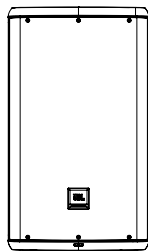

Vista frontal

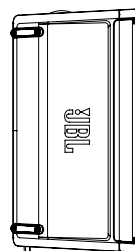

Vista izquierda

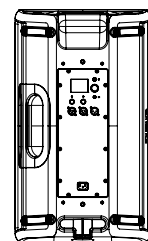

Vista trasera



# EJEMPLOS DE APLICACIONES

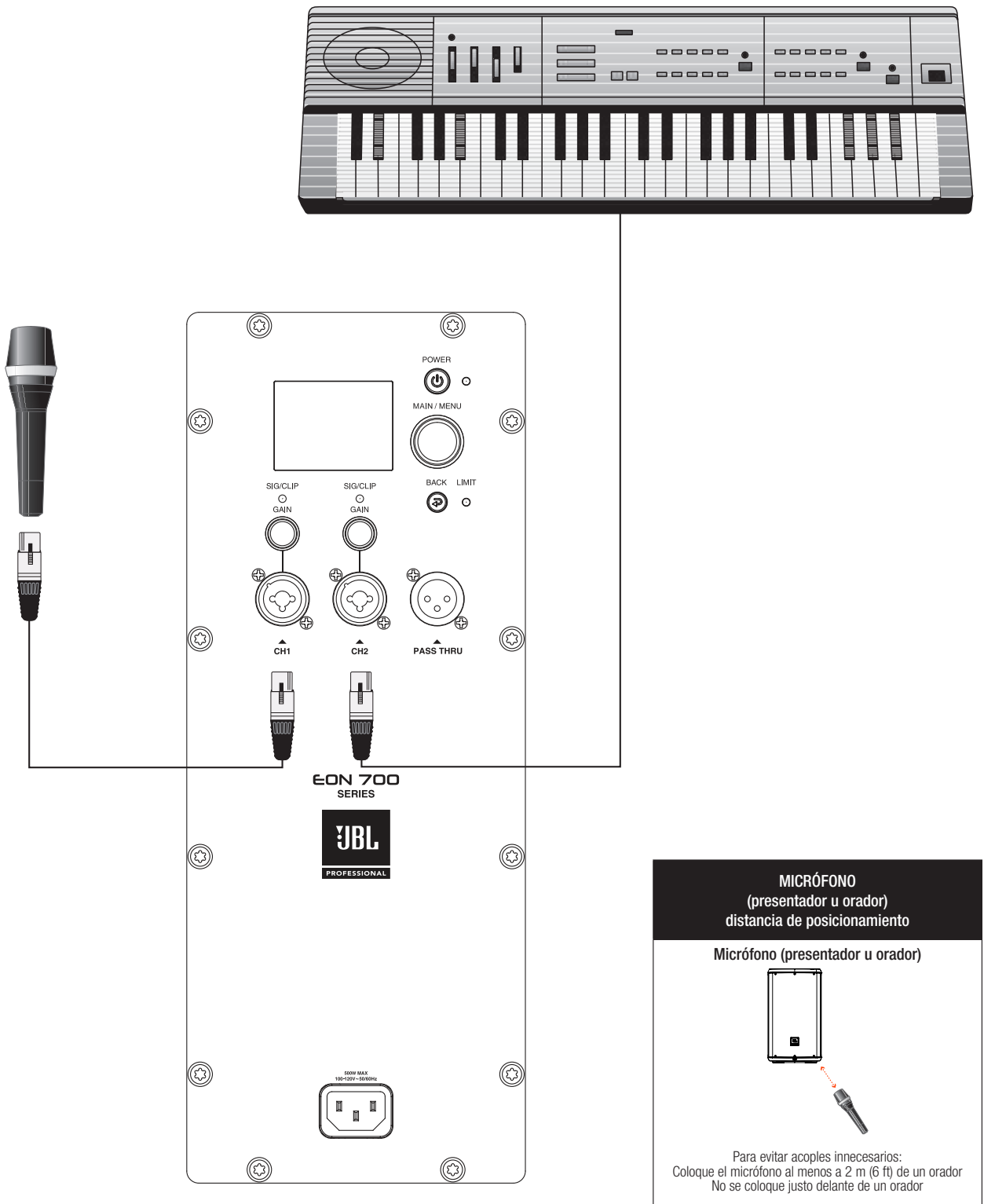

**INSTRUMENTOS Y MICRÓFONO CONECTADOS AL PANEL DE MEZCLA**  
Combinación con micrófono CH1 XLR-1/4", combinación de micrófono con teclado CH2 XLR-1/4"

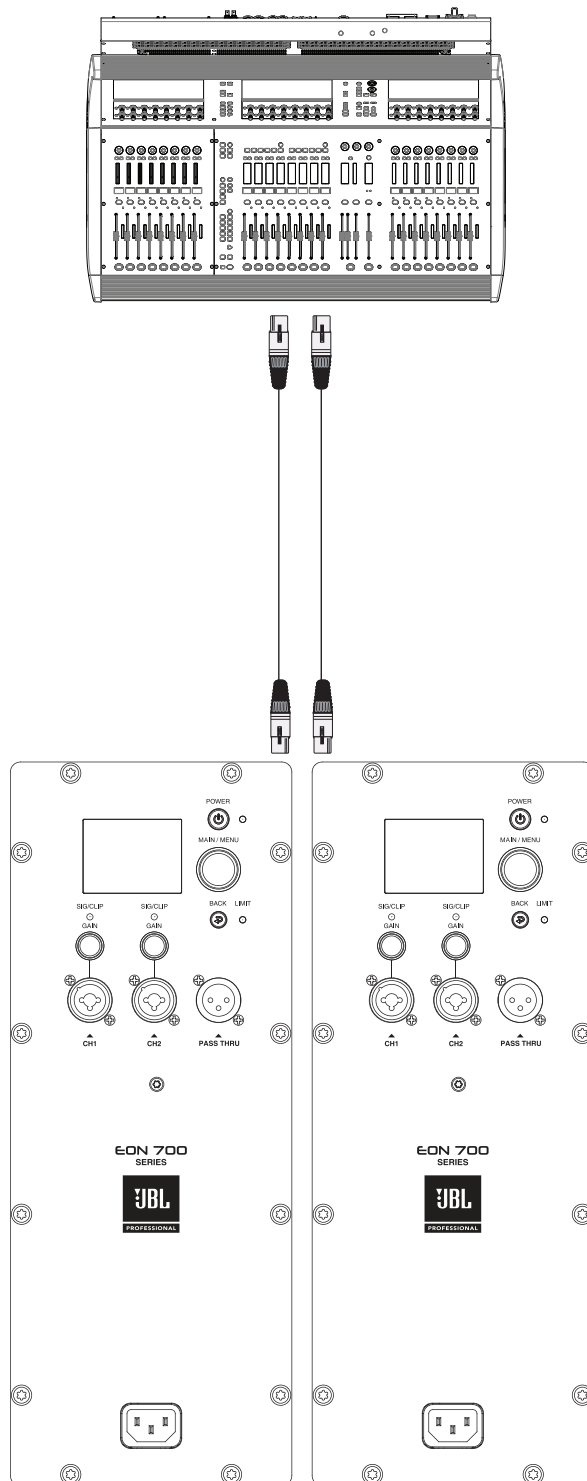

**CON DOS SISTEMAS COMO MAINS**  
EON700 izquierdo y EON700 derecho

# PANEL DE MEZCLA

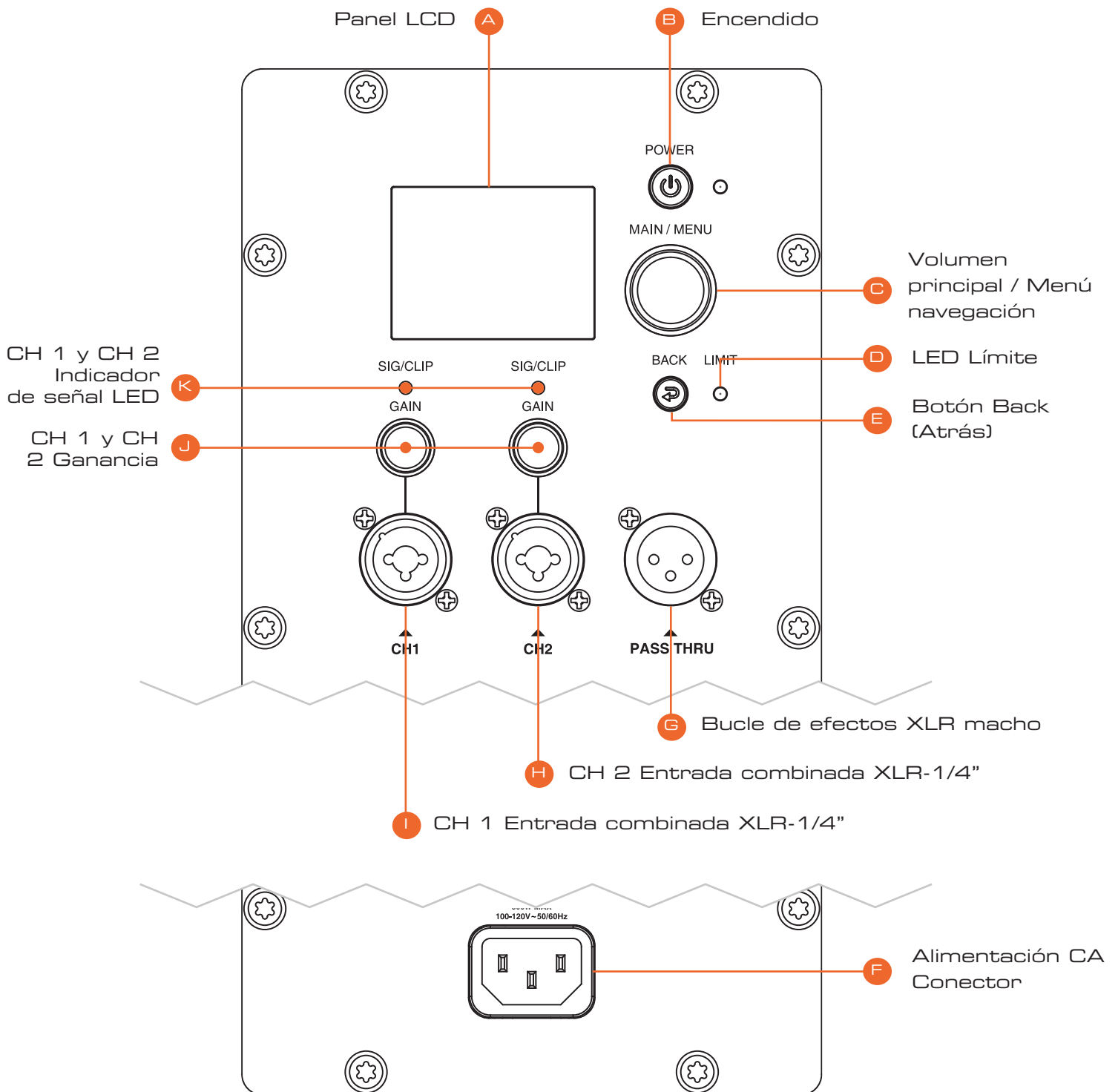

# FUNCIONES DEL PANEL DE MEZCLA

---

## A. Panel LCD

La LCD se utiliza para mostrar información básica de diagnóstico y permite acceder a funciones más avanzadas con un sistema de menús. Consulte las especificaciones de la IGU (Interfaz gráfica de usuario) de la LCD para obtener más información sobre el sistema de menús, las funciones y la navegación de la LCD. La LCD se actualiza aproximadamente a 4 Hz y no es adecuada para medidores ni otros objetos de movimiento rápido.

## B. Botón de encendido

El botón de encendido es un botón pulsador transitorio. Se utiliza para alternar los estados encendido y apagado de la unidad. Cuando la unidad está apagada, se enciende pulsando brevemente y soltando el botón de encendido.

## C. Volumen principal / Menú navegación

Controles de la pantalla LCD

- Codificador giratorio: En el Menú - Sentido horario, bajar por el menú / Sentido antihorario, subir por el menú.
- Pulse para seleccionar el elemento del menú.
- + En la pantalla de inicio, el Volumen principal aumenta girando el botón en sentido horario.
- + En la pantalla de inicio, el Volumen principal disminuye girando el botón en sentido antihorario.

## D. LED Límite

El amplificador está llegando al punto de saturación.

## E. Botón BACK (atrás)

Pulse para volver al elemento de menú anterior.

## F. Entrada de alimentación

Adaptador de entrada para cable de alimentación CA.

## G. Bucle de efectos XLR macho

Este conector de salida de XLR proporciona una forma de enviar la salida de audio a una fuente externa. Si hay señal en todas las entradas, estas se sumarán y se enviarán como mezcla: se puede ajustar en la sección del menú Pass Thru.

## H. CH2 Entrada combinada XLR-1/4"

Se utiliza un conector de combinación XLR-1/4" para las entradas de audio analógicas (1 para cada entrada).

---

## Botones y funciones

El sistema EON700 está equipado con botones pulsadores giratorios para facilitar la navegación y el uso del equipo.

- Si pulsa una vez el botón MENÚ PRINCIPAL, se abrirá el menú principal.
- Si mantiene pulsado MENÚ PRINCIPAL durante 2 s, se silenciará el ALTAVOZ.
- Si mantiene pulsado el botón de un CANAL durante 2 s, ese CANAL se silenciará.

## Botones y funciones

- El botón de ENCENDIDO enciende y apaga el altavoz. Manténgalo pulsado durante medio segundo para encender el altavoz y durante medio segundo para apagarlo.
- El botón ATRÁS lo hará salir de la pantalla en la que se encuentre sin guardar los cambios. Podría compararse como un botón «CANCELAR».

## Luces LED y funciones

1. Detección de señal: la luz LED que se encuentra debajo del botón del canal parpadeará periódicamente con una luz amarilla para indicar que hay una señal presente.
2. Función LED cuando se silencian los canales/el altavoz: la luz LED que se encuentra debajo del botón del canal parpadeará lentamente con una luz roja cuando un canal está silenciado.

## SSM

	Niveles	Estado LED
<b>Valor predeterminado: sin señal</b>		Luces LED apagadas
<b>Canal silenciado</b>	Canal silenciado	Las luces LED del canal silenciado parpadean con un color rojo/verde atenuado
<b>Nivel de señal del canal</b>	Muy bajo/Sin señal	LED de canal apagada
	Señal normal	LED de canal de color verde brillante
	Señal fuerte	LED de canal de color amarillo brillante
	Recorte	LED de canal de color rojo brillante

## Introducción a la pantalla LCD EasyNav

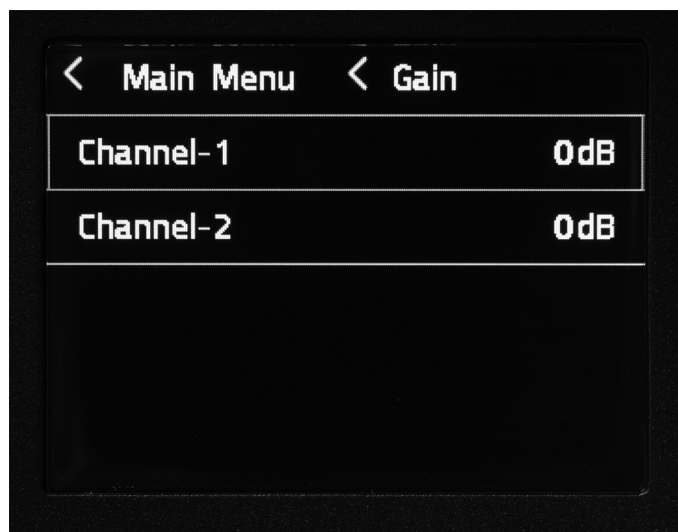

### Menú principal

- Si pulsa el botón giratorio **Menú principal** en cualquier momento, irá al menú principal del sistema EON700. Aquí los usuarios pueden acceder a las funciones del menú principal del sistema EON700.
- **Ganancia** añade ganancia de preamplificación al sistema para facilitar el uso del micrófono. El atenuador del EON700 funciona de forma estándar en el NIVEL LÍNEA, pero el acceso al menú GANANCIA puede permitir a los usuarios conectar un micrófono directamente.
  - Pulse MENÚ PRINCIPAL para acceder al menú GANANCIA.
  - Seleccione el canal al que quiera añadir GANANCIA girando y pulsando el botón MENÚ PRINCIPAL.
  - Aumente la ganancia hasta el nivel deseado.
- **Ducking by Soundcraft®** es un tipo de compresor de cadena lateral que se utiliza sobre todo para reducir el nivel de reproducción de la música cuando una persona está hablando por un micrófono. Esta función permite que el usuario elija los canales del micrófono que quiere usar como sensores, la sensibilidad de cada canal y la cantidad de reducción de la música (mucho o poco) cuando una persona habla. Este menú activa la función de reducción, que permite a los usuarios seleccionar los canales que activan la reducción y configurar umbrales individuales para cada canal.
  - Para acceder a este menú, vaya a Ducking y pulse el botón Menú principal.
  - Para desactivar la reducción, vaya a Ducking y pulse el botón Menú principal.
    - Gire el botón EN SENTIDO HORARIO para activar la reducción.
    - Gire el botón EN SENTIDO ANTIHORARIO para desactivar la reducción.
  - **«Sensores de canal»** da al usuario la opción de seleccionar las entradas de micrófono que se pueden utilizar para activar la reducción de la reproducción de música por Bluetooth. El usuario puede seleccionar cualquier combinación de las entradas de micrófono para activarlas como sensores para reducir la música por Bluetooth.
    - Para ajustar el Sensor de canal, vaya al campo Sensor de canal y pulse el botón MENÚ PRINCIPAL.
      - Vaya a los canales que quiera configurar como sensores y pulse el botón MENÚ PRINCIPAL.
      - Gire el botón EN SENTIDO HORARIO para activar ese canal como SENSOR para la reducción. Cuando se ha seleccionado esta opción, el canal respectivo detectará la señal y activará la función de reducción en la señal de Bluetooth.



- 
- Gire el botón EN SENTIDO ANTIHORARIO para desactivar ese canal como SENSOR para la reducción. Cuando se ha desactivado esta opción, la detección de señal en este canal NO activará la función de reducción en la señal de Bluetooth.
  - **«Parámetros de sensibilidad»** permite al usuario seleccionar el nivel de volumen en el que cada canal de entrada de micrófono activa el umbral de reducción. Es posible que unas voces más fuertes quieran un nivel de sensor más alto. Las voces más débiles quizás quieran un nivel de sensor más bajo para activar la reducción de la música. Un nivel más bajo representa una detección de señal menos sensible.
    - Puede seleccionar y modificar estos valores pulsando el botón MENÚ PRINCIPAL mientras la opción Parámetros de sensibilidad está resaltada.
      - Vaya al canal que quiera modificar y pulse el botón MENÚ PRINCIPAL para seleccionarlo.
      - Ajuste el parámetro.
        - Pulse el botón MENÚ PRINCIPAL para guardar el ajuste.
        - Pulse el botón ATRÁS para cancelar este ajuste.
    - El **intervalo** es un parámetro que indica a la señal de Bluetooth cuánto volumen hay que reducir cuando la detección de señal llega al nivel deseado.
      - Para ajustarlo, vaya a INTERVALO y pulse el botón MENÚ PRINCIPAL.
        - Ajuste el parámetro.
          - Pulse el botón MENÚ PRINCIPAL para guardar el ajuste.
          - Pulse el botón ATRÁS para cancelar este ajuste.
      - **Tiempo de liberación** es un parámetro que indica a la señal de Bluetooth cuándo debe volver al volumen normal después de que se deja de detectar la señal. Este valor se representa en ms (milisegundos).
        - Para ajustarlo, vaya al campo TIEMPO DE RETORNO DE LIBERACIÓN y pulse el botón MENÚ PRINCIPAL.
          - Ajuste el parámetro.
            - Pulse el botón MENÚ PRINCIPAL para guardar el ajuste.
            - Pulse el botón ATRÁS para cancelar este ajuste.
      - La **salida dbx DriveRack**: DriveRack es una línea de productos de equipos producidos por la marca dbx de Harman. Estos procesadores de señal montados en rack proporcionan un control detallado para el procesamiento final y cruces antes de llevar la mezcla a uno o varios altavoces. Esta función DriveRack, integrada en el sistema EON700, se ha diseñado para optimizar la combinación de salidas de altavoz y Pass Thru integradas en este altavoz JBL.
        - **AFS by dbx**, o eliminación automática del retorno, es una combinación de procesamiento que puede permitir al usuario añadir hasta 3 dB de ganancia total a su salida antes de volver a recibir retorno a través de las entradas de mezcla. AFS lo consigue con una combinación de detección automática y unos Ecualizadores paramétricos muy ajustados antes del Ecualizador maestro de salida.
          - Siempre se recomienda aplicar las mejores prácticas de organización del escenario para conseguir los mejores resultados y evitar los acoples, en combinación con el sistema de procesamiento AFS. Es menos probable que los micrófonos generen acoples si respetan las siguientes normas relativas a su posición en el escenario:
            - Los micrófonos deben encontrarse detrás del plano frontal de los altavoces.
            - Los micrófonos deben encontrarse al menos a dos metros a la izquierda o la derecha de los altavoces.

- 
- La selección Activado/Desactivado de «AFS by dbx» activa y desactiva el procesador AFS.
  - La opción «Restablecer filtros» restablecerá todos los filtros, lo que provoca que los filtros se restablezcan y comiencen de nuevo a descubrir los posibles riesgos de frecuencia de acople.
  - El **Ecualizador de salida** es un paquete de ajustes de filtros en la mezcla principal antes de que el audio llegue al amplificador y al altavoz. Incluye un conjunto de curvas predeterminadas fáciles de seleccionar para estilos de habla y música habituales. Además, cada valor predeterminado se puede cargar en el valor predeterminado Personalizado para que el usuario pueda ajustar de forma detallada los ecualizadores paramétricos de salida. El usuario tiene ajustes para cada nivel de banda individual, frecuencia y ancho («Q»).
  - La activación/desactivación de «Ecualizador de salida» habilita u omite los ajustes actuales en el procesador del Ecualizador salida.
  - «Valores predeterminados» habilita la rotación del botón Menú principal para visualizar y seleccionar los valores predeterminados del Ecualizador de salida.
    - Desplácese por el menú hasta «Valores predeterminados» y pulse el botón MENÚ PRINCIPAL.
    - Gire el botón MENÚ PRINCIPAL para ver los valores predeterminados disponibles.
    - Haga clic en el botón MENÚ PRINCIPAL para cargar los valores predeterminados enumerados en ese momento.
    - Los usuarios pueden cargar los valores predeterminados Personalizados y, a continuación, hacer doble clic en el botón MENÚ PRINCIPAL para abrir la página de edición del Ecualizador maestro. En esta página de visualización de gráficos puede girar el botón MENÚ PRINCIPAL hasta un número específico de Ecualizador paramétrico y hacer clic de nuevo en el botón MENÚ PRINCIPAL para seleccionar la edición de la ganancia (más o menos en dB), la frecuencia de filtro o «Q» (es decir, ajustar el ancho del filtro).
      - Los usuarios pueden cargar cualquier valor predeterminado como punto inicial y, a continuación, desplazarse hacia abajo y ajustar los valores para cargar la curva actual como valor predeterminado personalizado para seguir haciendo modificaciones. Aparecerá un diálogo de confirmación que avisará al usuario de que hacer eso suprimirá los valores predeterminados personalizados en ese momento y los cargará con los valores visualizados en ese momento.
  - **Amplificador de graves:** la función Amplificador de graves añade 2 dB de graves al sistema.
    - La activación/desactivación de Amplificador de graves habilita o deshabilita la función de amplificador de graves.
  - La salida **Pass Thru XLR** se puede configurar como ayuda para introducir la mezcla en altavoces adicionales. Esta sección incluye los valores predeterminados y los parámetros según el tipo de altavoz alimentado pro Pass Thru y cuál es su posición en comparación con ese altavoz y el público.
    - La activación/desactivación de «Pass Thru» habilita o deshabilita la alimentación de salida Pass Thru XLR.
    - La opción «Valores predeterminados» permite seleccionar tres tipos de combinaciones de altavoces usando la salida Pass Thru XLR:
      - «Gama completa» se ha diseñado para alimentar otro altavoz de gama completa. Esta opción lleva tanto este altavoz como la salida Pass Thru XLR a otro altavoz con la misma mezcla de gama de frecuencia completa.
      - El valor predeterminado «Sub» configura automáticamente los valores indicados más abajo para aislar las bajas frecuencias y llevarlas únicamente a la salida Pass Thru XLR para un altavoz subwoofer. Al seleccionar «Sub» se configura automáticamente la alimentación del amplificador/altavoz interno únicamente para señales HPF («Filtro de paso alto») superiores a 80 Hz, y la salida Pass Thru XLR para que solo pase la señal de mezcla inferior a 80 Hz.

- 
- «Personalizado» permite al usuario configurar manualmente los valores más bajos.
  - «HPF en este altavoz» se puede utilizar para suprimir la señal por debajo de la frecuencia seleccionada al amplificador/altavoz integrado y la barra de tweeter.
  - «LFP en salida Pass Thru» se puede utilizar para configurar el filtro de paso bajo en la alimentación de la salida Pass Thru XLR.
  - **Alineación de tiempo**
    - Los retardos de señal se usan cuando se están utilizando varios altavoces, pero estos se encuentran a distancias distintas con respecto al público.
    - Ejemplos:
      - Un subwoofer delante del escenario, mientras que este altavoz de gama completa se encuentra en el escenario. En esta configuración, la salida Pass Thru XLR a subwoofer tendrá que retrasarse un poco para compensar su posición más cercana al público.
      - La salida Pass Thru XLR alimenta un altavoz de gama completa adicional, ubicado detrás, a medio camino con respecto al público para aumentar la distancia de audición. En este caso, retrase el altavoz extra complementario entre el público para compensar la alineación de tiempo correcta.
    - Conceptos básicos de la alineación de tiempo:
      - Para compensar las distintas distancias, determine cuál es el altavoz más alejado del público y retrase el resto de altavoces con la misma señal para «alinear el tiempo» con el altavoz más alejado del público.
      - El sonido se desplaza por el aire con una humedad y una temperatura ambiente medias de aproximadamente 1,1 pies por ms. Mida la diferencia de distancia de cada altavoz dirigido al público. Alimente el altavoz más alejado del público sin retardo de alineación de tiempo. Configure retardos para los altavoces más cercanos, según su distancia por delante del altavoz colocado más atrás. Mida la diferencia de distancia e introduzca 1 ms por cada 1,1 pies que cada altavoz está por delante del altavoz colocado más atrás en su configuración. La alineación de tiempo no es perfecta, ya que no todas las posiciones del público miden las mismas diferencias de distancia entre los altavoces.
      - «Retrasar salida Pass Thru»: introduzca el valor en ms.
      - «Retrasar este altavoz»: introduzca el valor en ms.

## Ajustes

- «Emparejamiento Audio BT» habilita el emparejamiento de audio por Bluetooth durante 30 segundos como máximo. Esta opción se desactiva cuando se realiza el emparejamiento o una vez transcurridos 30 segundos.
- La opción «Emparejamiento de control BT» habilita el emparejamiento de control por Bluetooth durante 30 segundos como máximo con la aplicación JBL Pro Connect. Esta opción se desactiva cuando se realiza el emparejamiento o una vez transcurridos 30 segundos.
- El altavoz EON700 confirmará un PIN seguro con la aplicación. Asegúrese de confirmarlo para garantizar el emparejamiento de control BLE.
- «Contraste LCD» permite al usuario ajustar el contraste de la pantalla LCD entre 0 y 100 %.
- «Versión de firmware» muestra la versión de firmware cargada en el altavoz en ese momento.
- «Restablecer a fábrica» restablece todos los valores del altavoz a los valores predeterminados de fábrica, incluido el emparejamiento de comunicación por Bluetooth.

# APLICACIÓN

---

## JBL Pro Connect

La aplicación JBL Pro Connect es una aplicación de control de baja energía por Bluetooth que se utiliza para controlar a distancia las funciones del sistema EON700. La aplicación se descarga gratuitamente para iOS y Android.

Para conseguir la mejor experiencia posible, se recomienda que todos los usuarios se descarguen la aplicación y se aseguren de que su unidad funcione con el firmware más reciente.



# ESPECIFICACIONES DE EON710

## ESPECIFICACIONES TÉCNICAS

Tipo de sistema	Altavoz eléctrico 10IN
Modelo woofer	710G
Tamaño del woofer	10"
Imán woofer	Ferrita
Bobina de voz de woofer	2"
Modelo de tweeter	Controlador de compresión 2414H
Tamaño del tweeter	1"
Imán del tweeter	Neodimio
Impedancia del transductor	Baja frecuencia nominal de 4 ohmios, alta frecuencia nominal de 8 ohmios
SPL máx.	125 dB a 1 m/4Pi
Rango frec. -10	52 Hz - 20 kHz
Rango frec. -3	65 Hz - 20 kHz
Dispersión hor.	110°
Dispersión vert.	60°
Potencia nominal	1300 W pico / 650 RMS
Entrada de alimentación CA	100 V-120 V y 220 V-240 V
Refrigeración	Pasiva
Indicadores LED	1 LED de alimentación, 1 LED de límite, 1 LED delantera, 2 LED de señal/SSM
Impedancia de entrada	50 000/100 000 desequilibrada/equilibrada
Ganancia de entrada	De $-\infty$ hasta +36 dB
Frec. cruce	2 kHz
Entrada/Salida	2 conectores combinados XLR/BT 1 XLR M Thru
Armario	PP+10 % Talc
Rejilla	Acero perforado de 16 GA con refuerzo de tela negra transparente acústica
Suspensión/montaje	4 puntos de suspensión M10, toma con polo de 36 mm, orificios de abrazadera de unión universales
Asas	1, canal del cable en la parte inferior
Peso neto	12 kg
Peso bruto	15,2 kg
Atenuadores del producto	587x332x305 mm (alto x ancho x largo)
Atenuadores de transporte	606x439x407 mm (alto x ancho x largo)

# ESPECIFICACIONES DE EON712

## ESPECIFICACIONES TÉCNICAS

Tipo de sistema	Altavoz eléctrico 12IN
Modelo woofer	712G
Tamaño del woofer	12"
Imán woofer	Ferrita
Bobina de voz de woofer	2"
Modelo de tweeter	Controlador de compresión 2414H
Tamaño del tweeter	1"
Imán del tweeter	Neodimio
Impedancia del transductor	Baja frecuencia nominal de 4 ohmios, alta frecuencia nominal de 8 ohmios
SPL máx.	127dB a 1 m/4Pi
Rango frec. -10	50 Hz - 20 kHz
Rango frec. -3	60 Hz - 20 kHz
Dispersión hor.	100°
Dispersión vert.	60°
Potencia nominal	1300 W pico / 650 RMS
Entrada de alimentación CA	100 V-120 V y 220 V-240 V
Refrigeración	Pasiva
Indicadores LED	1 LED de alimentación, 1 LED de límite, 1 LED delantera, 2 LED de señal/SSM
Impedancia de entrada	50 000/100 000 desequilibrada/equilibrada
Ganancia de entrada	De $-\infty$ hasta +36 dB
Frec. cruce	2 kHz
Entrada/Salida	2 conectores combinados XLR/BT 1 XLR M Thru
Armario	PP+10 % Talc
Rejilla	Acero perforado de 16 GA con refuerzo de tela negra transparente acústica
Suspensión/montaje	4 puntos de suspensión M10, toma con polo de 36 mm, orificios de abrazadera de unión universales
Asas	2, canal del cable en la parte inferior
Peso neto	14,6 kg
Peso bruto	18,4 kg
Atenuadores del producto	670x381x328 mm (alto x ancho x largo)
Atenuadores de transporte	684x490x430 mm (alto x ancho x largo)

# ESPECIFICACIONES DE EON715

## ESPECIFICACIONES TÉCNICAS

Tipo de sistema	Altavoz eléctrico 15IN
Modelo woofer	715G
Tamaño del woofer	15"
Imán woofer	Ferrita
Bobina de voz de woofer	2"
Modelo de tweeter	Controlador de compresión 2414H
Tamaño del tweeter	1"
Imán del tweeter	Neodimio
Impedancia del transductor	Baja frecuencia nominal de 4 ohmios, alta frecuencia nominal de 8 ohmios
SPL máx.	128dB a 1 m/4Pi
Rango frec. -10	45 Hz - 20 kHz
Rango frec. -3	55 Hz - 20 kHz
Dispersión hor.	90°
Dispersión vert.	60°
Potencia nominal	1300 W pico / 650 RMS
Entrada de alimentación CA	100 V-120 V y 220 V-240 V
Refrigeración	Pasiva
Indicadores LED	1 LED de alimentación, 1 LED de límite, 1 LED delantera, 2 LED de señal/SSM
Impedancia de entrada	50 000/100 000 desequilibrada/equilibrada
Ganancia de entrada	De $-\infty$ hasta +36 dB
Frec. cruce	1,9 kHz
Entrada/Salida	2 conectores combinados XLR/BT 1 XLR M Thru
Armario	PP+10 % Talc
Rejilla	Acero perforado de 16 GA con refuerzo de tela negra transparente acústica
Suspensión/montaje	4 puntos de suspensión M10, toma con polo de 36 mm, orificios de abrazadera de unión universales
Asas	2, canal del cable en la parte inferior
Peso neto	17 kg
Peso bruto	21,5 kg
Atenuadores del producto	716x438x358 mm (alto x ancho x largo)
Atenuadores de transporte	738x543x458 mm (alto x ancho x largo)

# ESPECIFICACIONES DE EON718S

## ESPECIFICACIONES TÉCNICAS

Tipo de sistema	Subwoofer eléctrico 18IN
Modelo woofer	718G
Tamaño del woofer	18"
Imán woofer	Ferrita
Bobina de voz de woofer	3"
Impedancia del transductor	4 ohmios nominal
SPL máx.	131dB a 1 m/2Pi
Rango frec. -10	31 Hz - 150 Hz
Rango frec. -3	40 Hz -120 Hz
Dispersión hor.	Omni
Dispersión vert.	Omni
Frecuencia de cruce	80, 100, 120 Hz seleccionable
Potencia nominal	Potencia pico 1500 W 1500 W pico/500 W rms/170 W cont.
Entrada de alimentación CA	100 V-120 V y 220 V-240 V
Refrigeración	Pasiva
Indicadores LED	1 LED de alimentación, 1 límite del sistema, 1 LED delantera
Impedancia de entrada	50 000/100 000 desequilibrada/equilibrada
Ganancia de entrada	De $-\infty$ hasta +36 dB
Entrada/Salida	2 combinados XLR 2 XLR M Thru
Armario	Madera de abedul contrachapada revestida con Duraflex de 18 mm
Rejilla	Acero perforado de 16 GA con refuerzo de tela negra transparente acústica
Suspensión/montaje	1 copa para polo roscada M20
Asas	2
Peso neto	35,5 kg
Peso bruto	42,5 kg
Atenuadores del producto	674x609x637 mm (alto x ancho x largo)
Atenuadores de transporte	722x743x713 mm (alto x ancho x largo)



# CABLES Y CONECTORES

Cable para micrófono XLR/F a XLR/M	El cable estándar para la interconexión del micrófono y la señal del nivel en línea en sistemas de audio profesionales. • Micrófono a mezclador
Toma de auricular TRS (balanceado) de 1/4 pulgadas (6,35 mm) a XLR/M	Para conectar dispositivos balanceados con auriculares de 1/4 pulgadas (6,35 mm) que pueden utilizarse de manera intercambiable.
Toma de auricular TRS (no balanceado) de 1/4 pulgadas (6,35 mm) a XLR/M	Para conexiones de instrumentos con salidas no balanceadas a entradas XLR balanceadas.
Toma de auricular TS (no balanceado) de 1/4 pulgadas (6,35 mm) a XLR/M	Este cable es eléctricamente idéntico al auricular «TRS» (no balanceado) de 1/4 pulgadas y puede utilizarse de manera intercambiable.
Cable XLR/M a RCA (tipo auricular)	Conecta los productos de audio del usuario y algunas salidas de mezcladores de DJ con entradas de equipos de audio profesionales.
Conector tipo auricular TRS de 1/4 pulgadas para conector dual tipo auricular de 1/4 pulgadas (6,35 mm)	Divide una salida estéreo en señales izquierda/derecha por separado.
Conector tipo auricular TRS de 1/4 pulgadas para conector dual tipo auricular de 1/4 pulgadas (6,35 mm)	Cambia a un conector TRS tipo mini auricular para conectar a la salida de uno portátil. Reproductor de MP3/CD y placas de sonido a un mezclador.
XLR/F a XLR/M toma de separación de tierra de audio	Solo con balanceado in y salidas.

**XLR/F to XLR/M Microphone Cable**

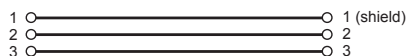

**TRS (Balanced) 1/4" Phone to XLR/M Cable**



**TRS (Unbalanced) 1/4" Phone to XLR/M Cable**



**TS (Unbalanced) 1/4" Phone to XLR/M Cable**



**XLR/M to RCA (Phono) Cable**

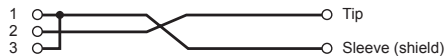

**TS (Unbalanced) 1/4" Phone to RCA (Phono) Cable**

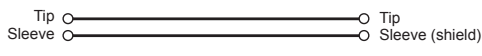

**TRS 1/4" Phone to dual TS 1/4" Phone Cable**

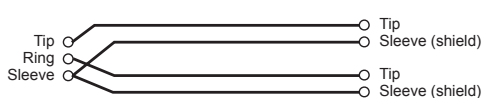

**XLR/F to XLR/M Audio Ground Lift Adapter**

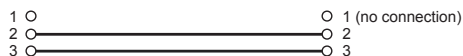

# INFORMACIÓN DE CONTACTO

---



## **Dirección postal:**

JBL Professional  
8500 Balboa Blvd.  
Northridge, CA 91329

## **Dirección de envío:**

JBL Professional  
8500 Balboa Blvd., Dock 15  
Northridge, CA 91329

(No devuelva el producto a esta dirección sin haber obtenido primero la autorización previa de JBL)

## **Servicio de atención al cliente:**

Lunes a viernes  
8:00 - 17:00 h  
Hora de la costa del Pacífico en Estados Unidos

## **(800) 8JBLPRO (800.852.5776)**

[www.jblproservice.com](http://www.jblproservice.com)

## **En Internet:**

[www.jblpro.com](http://www.jblpro.com)

## **Contactos profesionales fuera de los Estados Unidos:**

Póngase en contacto con el distribuidor de JBL Professional en su área.

La lista completa de los distribuidores internacionales de JBL Professional figura en nuestro sitio web de EE. UU.: [www.jblpro.com](http://www.jblpro.com)

# INFORMACIÓN DE LA GARANTÍA

---

La garantía limitada de JBL para productos de altavoces profesionales (a excepción de cajas) tiene una vigencia de cinco años a partir de la fecha de la compra original. Los amplificadores de JBL tienen una garantía de tres años desde la fecha de compra original. Las cajas y demás productos de JBL tienen una garantía de dos años a partir de la fecha de compra original.

## ¿Quién está protegido por esta garantía?

Su garantía de JBL protege al propietario original y a todos los propietarios posteriores siempre y cuando: A.) Su producto JBL se haya adquirido en los Estados Unidos continentales, Hawái o Alaska. (Esta garantía no se aplica a los productos JBL adquiridos en otros lugares a excepción de las compras por medios militares. Otros compradores deben comunicarse con el distribuidor JBL local para obtener información sobre la garantía.); y B.) La factura de venta con fecha original se presente siempre que la requiera el servicio de garantía.

## ¿Qué cubre la garantía de JBL?

Excepto como se especifica más adelante, su garantía de JBL cubre todos los defectos de material y mano de obra. Los casos siguientes no están cubiertos: daños causados por accidente, uso indebido, abuso, modificación del producto o negligencia; daños ocurridos durante el transporte; daños derivados del incumplimiento de las instrucciones contenidas en el Manual de instrucciones; daños derivados de las reparaciones por personas no autorizadas por JBL; reclamaciones basadas en falsos testimonios del vendedor; cualquier producto JBL en el que se haya borrado, modificado o eliminado el número de serie.

## ¿Quién paga qué?

JBL pagará todos los gastos de mano de obra y material para todas las reparaciones cubiertas por esta garantía. Asegúrese de guardar las cajas de envío originales, ya que se anotará un cargo si se solicitan cajas de repuesto. El pago de los gastos de envío se indica en la siguiente sección de esta garantía.

## Validez de la garantía

Si su producto JBL necesita reparación, escríbanos o llámenos a JBL Incorporated (a la atención de: departamento de Atención al cliente), 8500 Balboa Boulevard, PO. Box 2200, Northridge, California 91329 (818/893-8411). Podemos dirigirle a una agencia de servicio autorizado de JBL o solicitarle que envíe la unidad a la fábrica para su reparación. En cualquier caso, deberá presentar la factura de compra original para determinar la fecha de compra. No envíe su producto JBL a la fábrica sin autorización previa. Si el transporte de su producto JBL presenta cualquier dificultad inusual, avísenos para poder establecer acuerdos especiales con usted. De lo contrario, será responsable del transporte de su producto para su reparación o de organizar su transporte y pagar cualquier cargo de envío inicial. No obstante, pagaremos los gastos de la devolución si las reparaciones están cubiertas por la garantía.

## Limitación de garantías implícitas

TODAS LAS GARANTÍAS IMPLÍCITAS, INCLUIDAS LAS GARANTÍAS DE COMERCIABILIDAD E IDONEIDAD PARA FINES CONCRETOS, TIENEN UNA DURACIÓN LIMITADA DE ACUERDO CON LA VIGENCIA DE ESTA GARANTÍA.

## EXCLUSIÓN DE DETERMINADOS DAÑOS

LA RESPONSABILIDAD DE JBL SE LIMITA A LA REPARACIÓN O EL REEMPLAZO, A NUESTRO CRITERIO, DE CUALQUIER PRODUCTO DEFECTUOSO Y NO INCLUIRÁ DAÑOS INCIDENTALES O CONSECUENTES DE NINGÚN TIPO. ALGUNOS ESTADOS NO PERMITEN LIMITACIONES POR LO QUE RESPECTA A LA DURACIÓN DE UNA GARANTÍA IMPLÍCITA O NO PERMITEN LA EXCLUSIÓN DE DAÑOS INCIDENTALES O CONSECUENTES, DE FORMA QUE LAS LIMITACIONES ANTERIORES Y LAS EXCLUSIONES PODRÍAN NO APLICARSE A USTED. ESTA GARANTÍA LE OTORGA DERECHOS LEGALES ESPECÍFICOS Y ES POSIBLE QUE TAMBIÉN TENGA OTROS DERECHOS QUE VARÍAN EN FUNCIÓN DEL ESTADO.

## JBL Professional

8500 Balboa Blvd. Northridge, California 91329 EE. UU.

# EON 700

SERIES